

## GARANTIA

Esta luminária tem sua qualidade assegurada contra eventuais defeitos de fabricação, que porventura possam ocorrer durante o período de 1(um) ano, contados a partir da data de emissão de nota fiscal de venda ao consumidor.

## LEGENDA

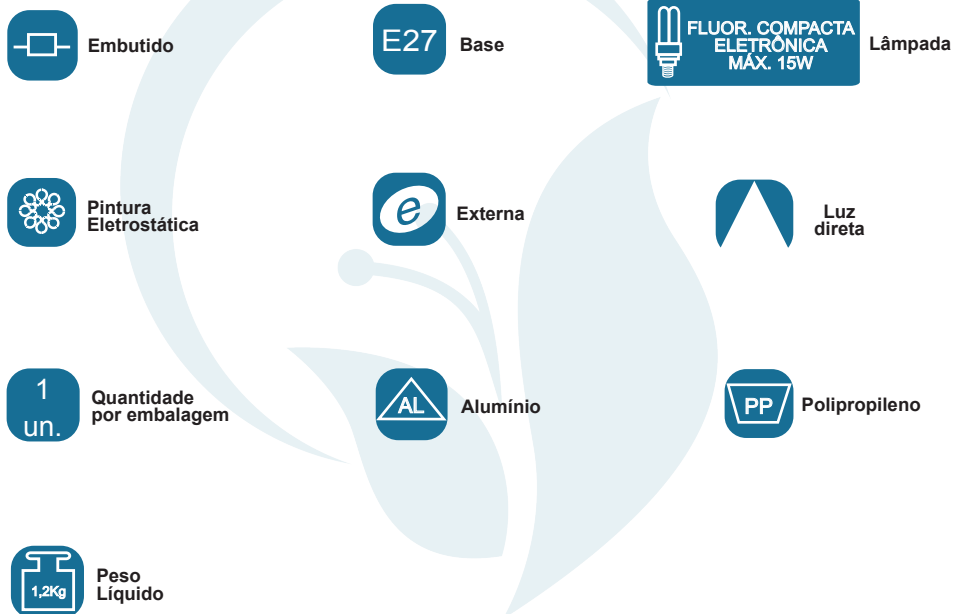

**Matriz**  
Rua Parapuã, 958 - 02831.001  
Freg. do ó - São Paulo - SP - Brasil  
Tel +55 (11) 2344-5861  
[lumivita@lumivita.com.br](mailto:lumivita@lumivita.com.br)

# MANUAL DE INSTALAÇÃO



**LUMIVITA**  
conceito em iluminação

## 10183/1 Embutido Guardiano I

Obrigado por comprar os produtos da Lumivita.

## DESCRIÇÃO

Embutido constituído em alumínio e difusor em polipropileno. Com acabamento em pintura eletrostática.

## DADOS TÉCNICOS

- Medidas aproximadas em mm.

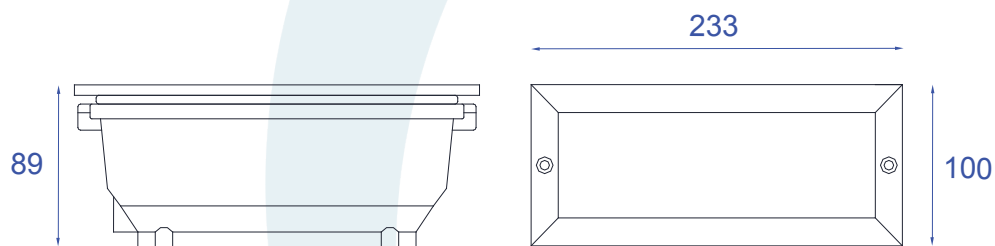

## COMPONENTES

- 1 - Parafusos de fixação
- 2 - Aro
- 3 - Difusor polipropileno
- 4 - Corpo

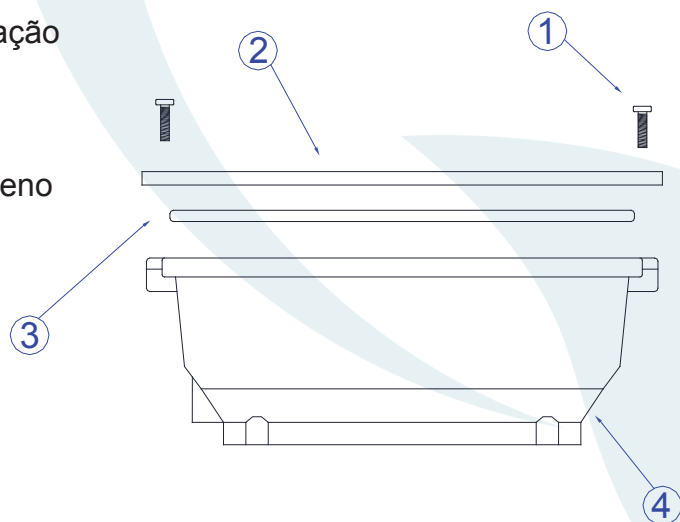

## INSTALAÇÃO

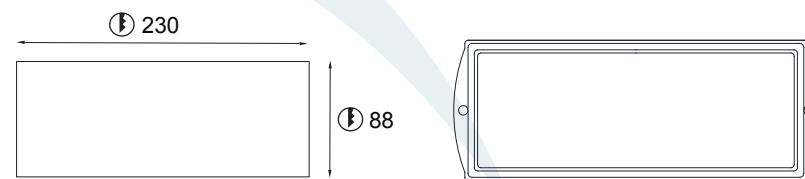

1º - Fazer o buraco nas dimensões indicadas no local a ser instalado e chumbar a peça com gesso.

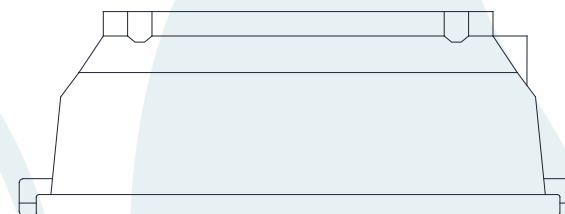
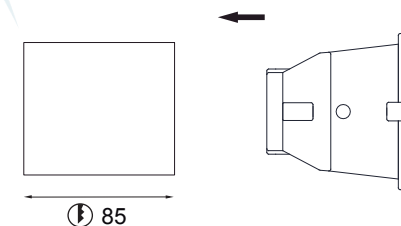

2º - Rosquear a lâmpada no soquete.

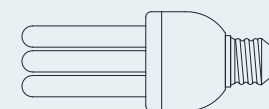

3º - Colocar o aro e o difusor em polipropileno.

4º - Fixar com os parafusos.